

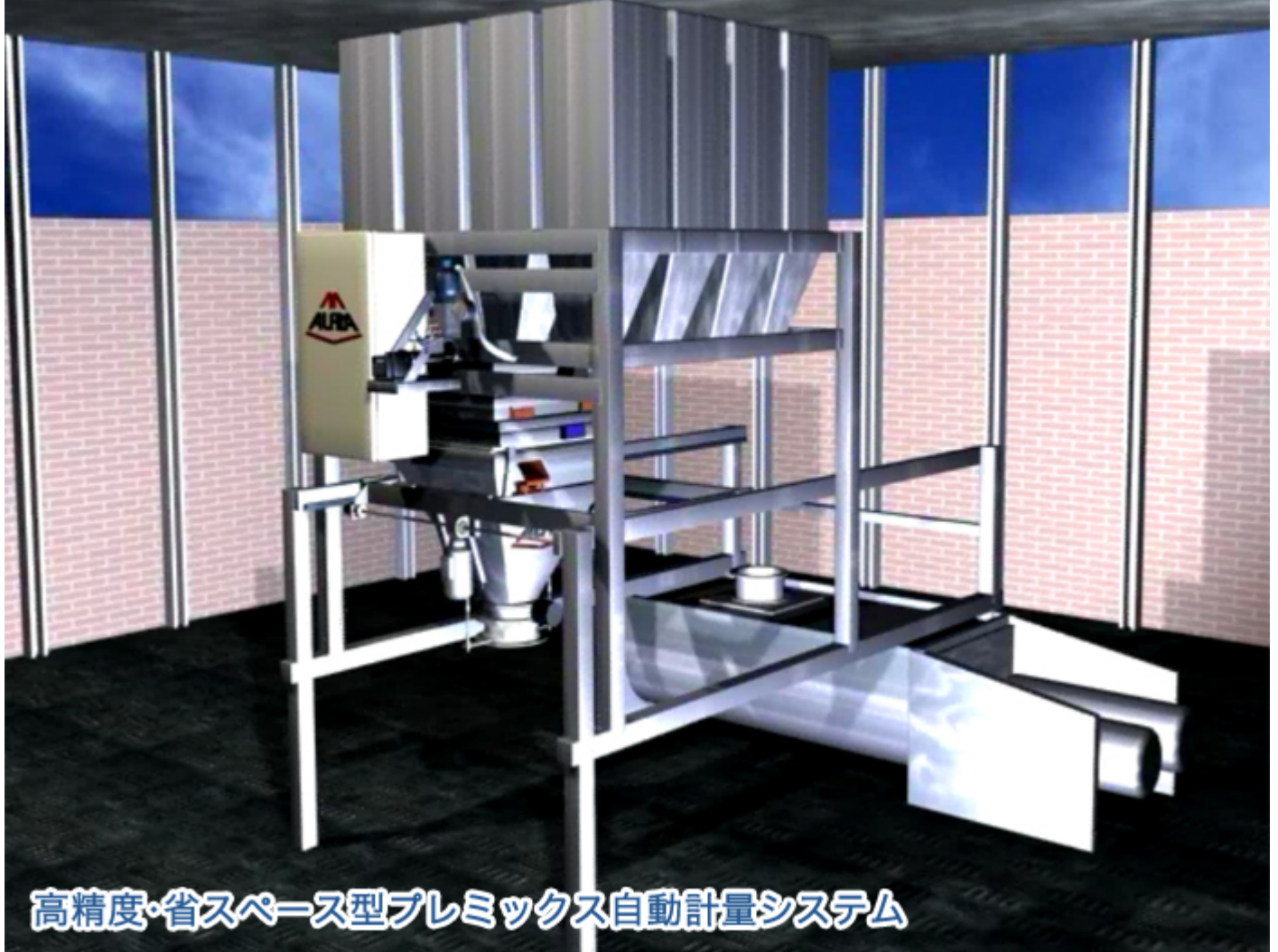

ALFRA自動軽量システム FCDシリーズ

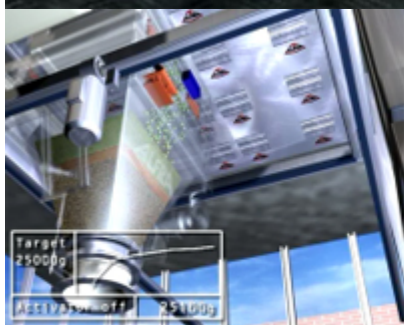

高精度・省スペース型プレミックス自動計量システム



移動式デュアルスケールによる高精度な計量

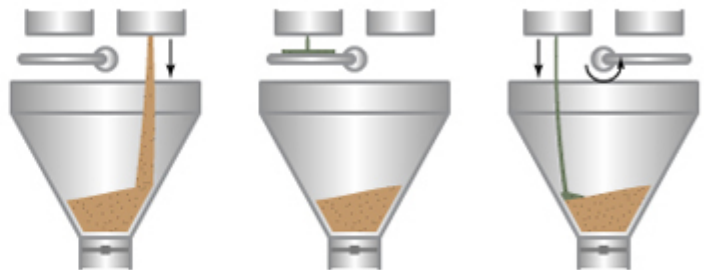
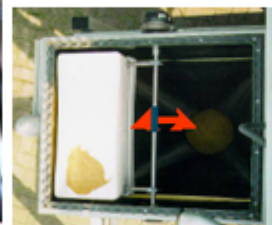

①メインスケールによる大容量計量(100Kg/B) ②サブスケールによる微量計量(5Kg/B) ③サブスケール反転払い出し

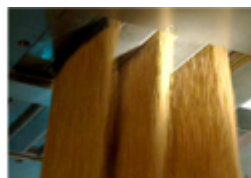
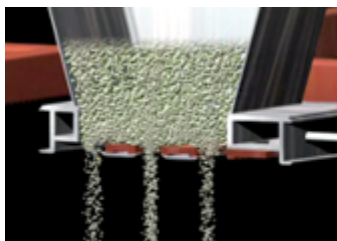

①大供給

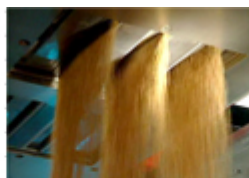

②中供給



③小供給

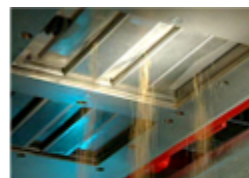

④微量供給

特殊多孔式ゲートフィーダーによるファイン制御

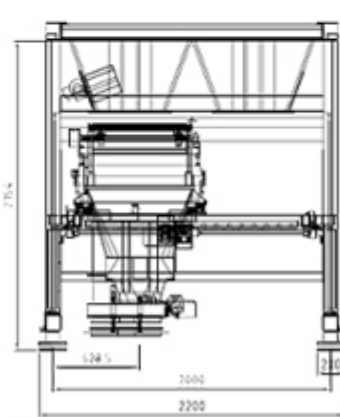
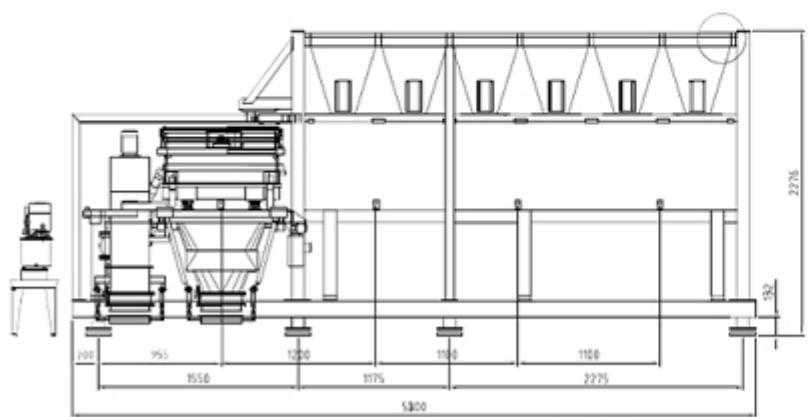
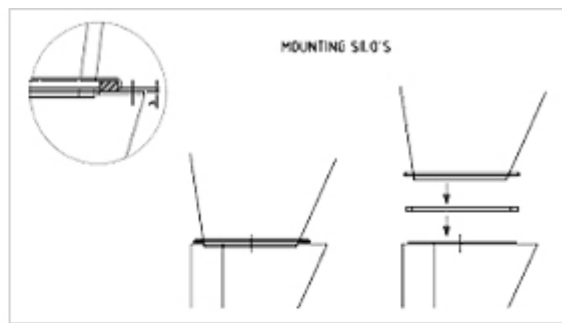
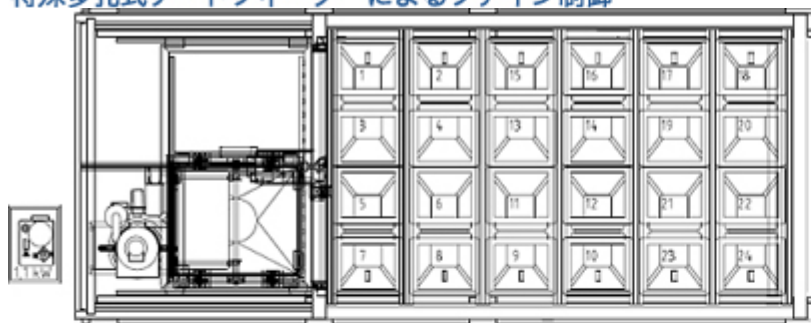

ALFRA自動計量システムFCD 2 4外形図



FCD シリーズ

FCD12~32型:タンク本数を12~32(4本単位)で選択

オプション

- 鋼製タンク:高さ方向のサイズで各種容量取り付け可
- フレキシブルサイロ:キャンバス製タンク
- ブリッジブレーカー:アジテーター取り付け可

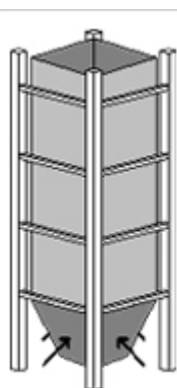

Flexible silo



フレキシブルサイロ